

产品规格书

产品名称： 广告机

产品尺寸： 18.5—86 寸

版本： A1

文档修订记录				
项次	修订日期	修订内容简述	版本	修订者
1	2020.07.03	NEW	A1	庭博雅

广告发布功能

基于 CS/BS 架构，是后台服务器将文字、视频、音频、文档、天气、日期等多媒体元素编辑成普通或者互动节目，通过网络（局域网/广域网）或者单机拷贝的形式，下发到终端设备，并通过后台服务器对终端设备的节目播放、开关机等功能进行相应的控制。

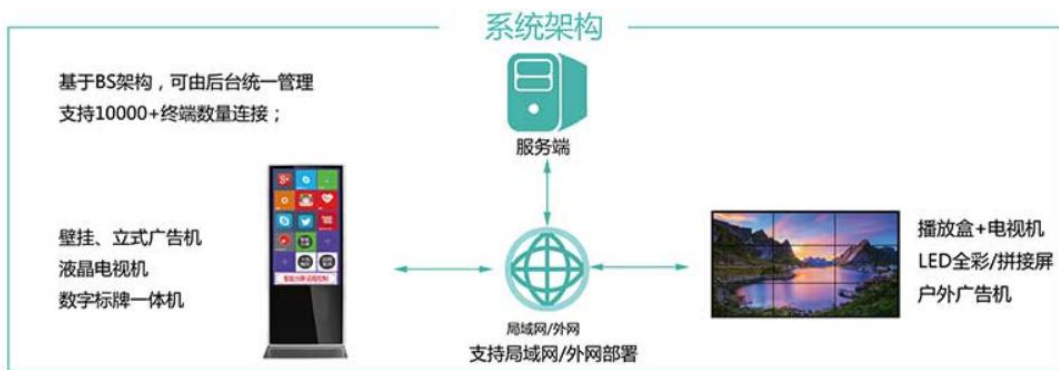

软件特点

1、一键极速安装

支持局域网自动寻址注册，一键安装；只需连接电源和网络，终端就会自动注册到指定管理端，管理端统一完成设置，简化数字标牌的实施和维护过程，普通人员即可完成。

2、终端多级管理

支持多级权限控制和分组管理，管理员可以设置任意级的用户分组，并且给每一个用户分配 1 到多个角色，并给每个角色分配不同的权限。

3、广告运营管理

支持统计节目或素材在各个终端的播放次数。

4、节目灵活管理

支持多时段开关机计划、多时段音量大小计划和多时段的屏幕亮度计划，可以自定义播放日程，节目安排更灵活。

5、P2P 下载

实现终端与终端的资料共享，大大提高了终端对节目的下载速度，也降低了服务器的发布压力和对带宽的资源要求，节省了成本。

6、节目断点续传

在网络离线后，发布软件可继续发送离线消息和记录节目传输状态，等网络重连后，终端依然可以收到之前发送的离线命令并继续接收剩下未传完的节目。

7、丰富媒体支持

支持视频、图片、音频、网页、文档、天气、时间、混播、HDMI IN 等多种节目元素，支持互动节目编辑。

8、触摸查询功能（选配）

● 节目制作

支持调用第三方 APP、倒计时等功能；互动节目制作，节目无触摸自动返回等功能；

支持视频、图片、时间、天气等多媒体内容自由布局编辑播放；
支持横竖屏节目制作

● 系统管理

系统界面支持简体中文、繁体、英文、俄语、日语（可扩展支持

其它语言包)；

支持权限管理，设置多个子账号，子账号权限灵活分配；

支持紧急一键插播视频、图片、文字等信息内容

● 终端管理

支持在线终端统计、终端限速下载；

支持终端加密、退出、设置软件以及插入 U 盘均需密码

● 安全管理

支持服务器 https 安全协议



方案搭建

单机搭建

局域网搭建

广域网搭建

产品款式：

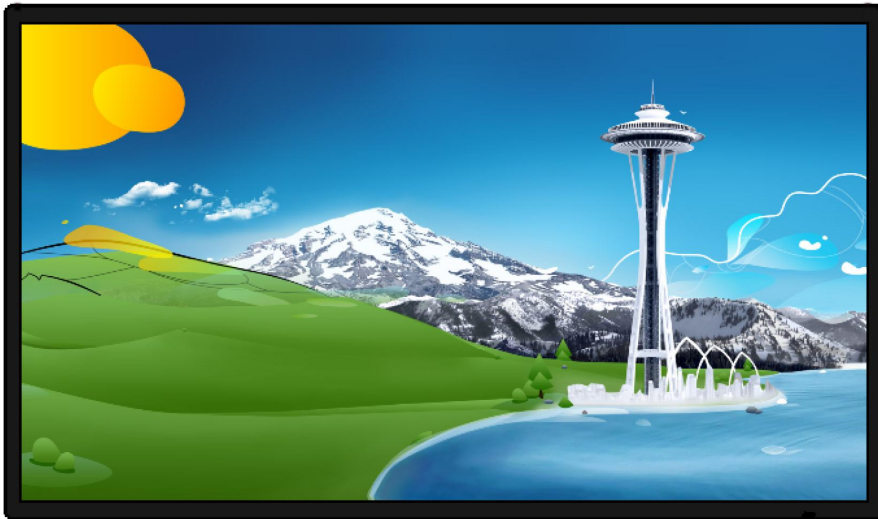



产品外部结构特性

1. 铝合金边框、防腐防锈钣金后盖，具备优良的抗震性和抗冲击性能，不易变形。
2. 前面板采用钢化玻璃，防爆防尘达到 IP65 防护等级。
3. 纤薄机身，圆弧转角。

适用场景

适用场所推荐

APPLICABLE PLACE



服装店



酒店



银行



饭店



电影院



电梯

产品参数

处理器	CPU	四核（标配），主频最高达 1.2GHz；双核/六核/八核（可选）
	内存	标配 1G，（2G 可选）
	内置存储器	EMMC 标配 8GB，（16/32G 可选）
	内置 ROM	2KB EEPROM
	网络支持	以太网、支持 WiFi/蓝牙 4.0、无线外扩展
端口		2 个 USB HOST、1 个 USB 插座
		2 个串口 TTL 插座，2 个串口 RS232 插座
		内置 WiFi，BT4.0（可选）
		支持 SD 卡
		1 个 HDMI 输出，支持 1080P 输出
操作系统		Android 7.1 系统
格式	视频格式	支持 wmv、avi、flv、rm、rmvb、mpeg、ts、mp4 等
	图片格式	支持 BMP、JPEG、PNG、GIF
其他		支持 RTC 实时时钟
		支持定时开关机
		支持本地 TF 升级，USB 升级
安装方式		横屏/竖屏/立式（标配壁挂式），选配（嵌入式、台式、卧式）
包装	附件	保修卡、合格证、钥匙、（壁挂板、壁挂安装螺丝包）/（立式底座、底座螺丝）

电脑参数（选配）

芯片	J1900	I3	I5	I7
内存（可选配）	4G	4G	4G	4G
硬盘（可选配）	SSD 120G	SSD 120G	SSD 120G	SSD 120G
操作系统	Windows7/8/10			

显示参数

尺寸	18.5	21.5	24	32	43
分辨率	1366*768	1920*1080	1920*1080	1920*1080	1920*1080
显示颜色	16.7M,72%NTSC	16.7M(6-bit+Hi-FRC)	16.7M(6-bit+Hi-FRC)	16.7M(8-bit)	16.7M(8-bit)
面板亮度	300(cd/m ²)	300(cd/m ²)	300(cd/m ²)	300(cd/m ²)	300(cd/m ²)
对比度	1000:1(Typ.)	1000:1(Typ.)	1000:1(Typ.)	1200:1(Typ.)	1200:1(Typ.)
响应时间	14(Typ.)(G to G)ms	14(Typ.)(G to G)ms	1.5/3.5(Typ.)(Tr/Td)ms	8(Typ.)(G to G)ms	8(Typ.)(G to G)ms
可视角度	89/89/89/89(Typ.)(CR≥10)	89/89/89/89(Typ.)(CR≥10)	85/85/80/80(Typ.)(CR≥10)	89/89/89/89(Typ.)(CR≥10)	89/89/89/89(Typ.)(CR≥10)
尺寸	50	55	65	75	86
分辨率	1920*1080	1920*1080	1920*1080	3840*2160	3840*2160
显示颜色	16.7M(8-bit)	16.7M(8-bit)	1.07B(10-bit)	1.07B(10-bit)	1.07B(10-bit)
面板亮度	300(cd/m ²)	300(cd/m ²)	300(cd/m ²)	300(cd/m ²)	300(cd/m ²)
对比度	3000:1(Typ.)	4000:1(Typ.)	4000:1(Typ.)	1200:1(Typ.)	1200:1(Typ.)
响应时间	8(Typ.)(G to G)ms	6.5(Typ.)(G to G)ms	8(Typ.)(G to G)ms	8(Typ.)(G to G)ms	8(Typ.)(G to G)ms
可视角度	89/89/89/89(Typ.)(CR≥10)	89/89/89/89(Typ.)(CR≥10)	85/85/80/80(Typ.)(CR≥10)	89/89/89/89(Typ.)(CR≥10)	89/89/89/89(Typ.)(CR≥10)

产品尺寸图

(一) 壁挂款

18.5 寸



21.5 寸

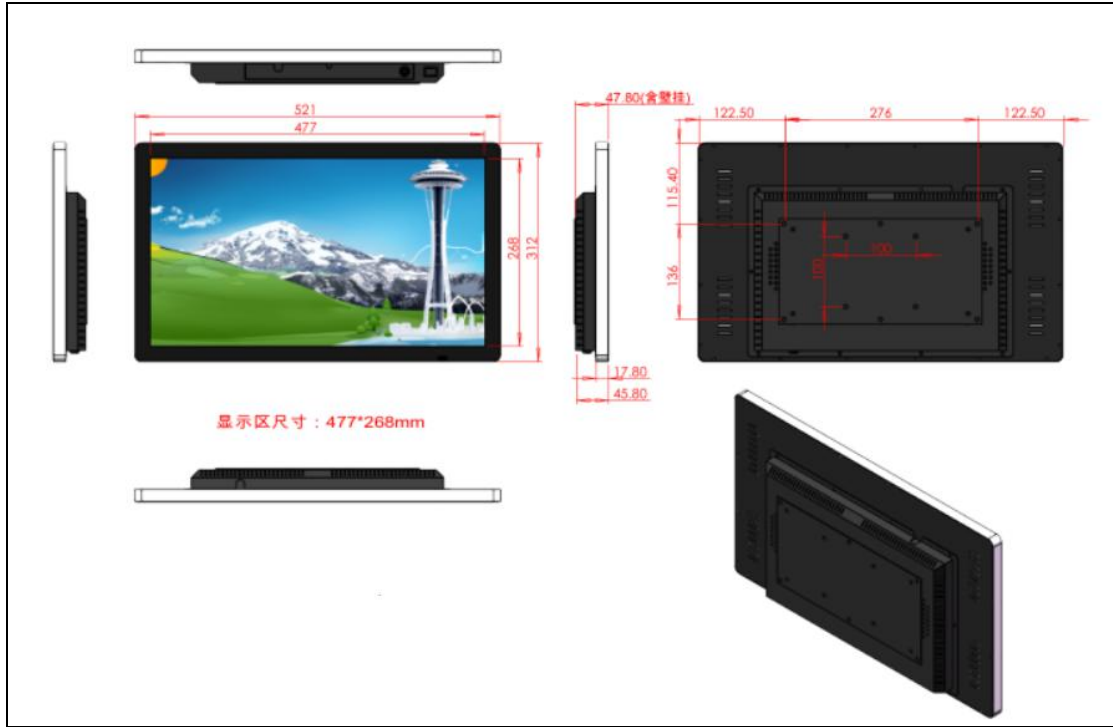

24 寸

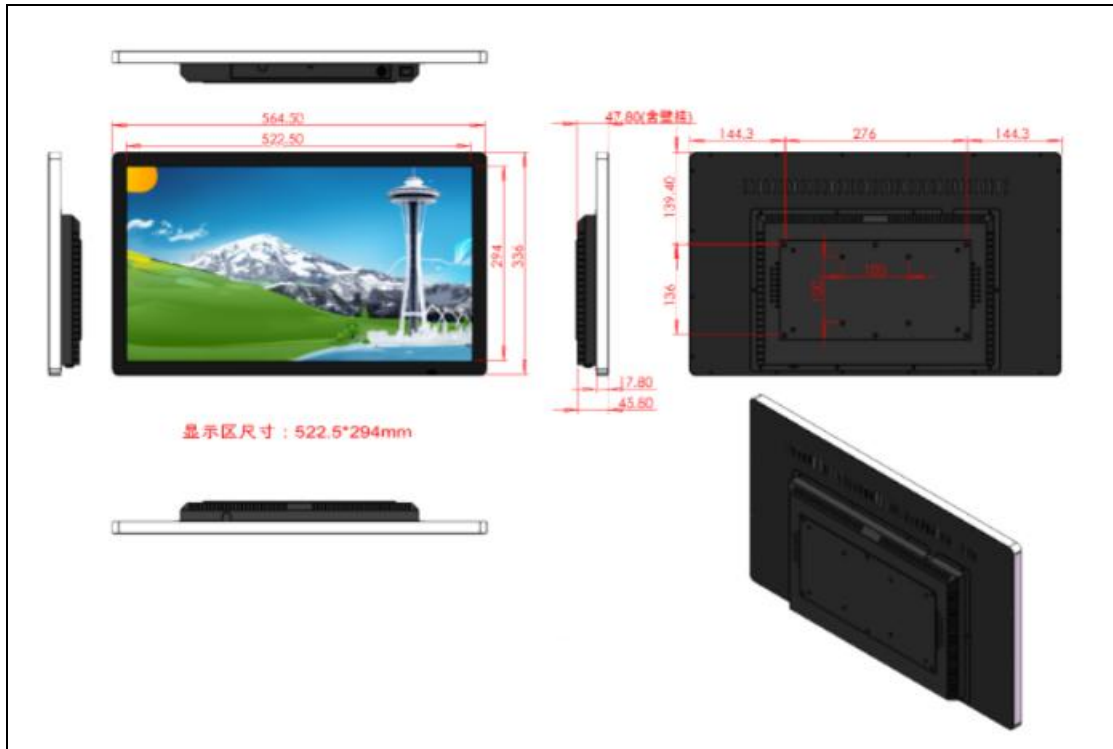

32 寸

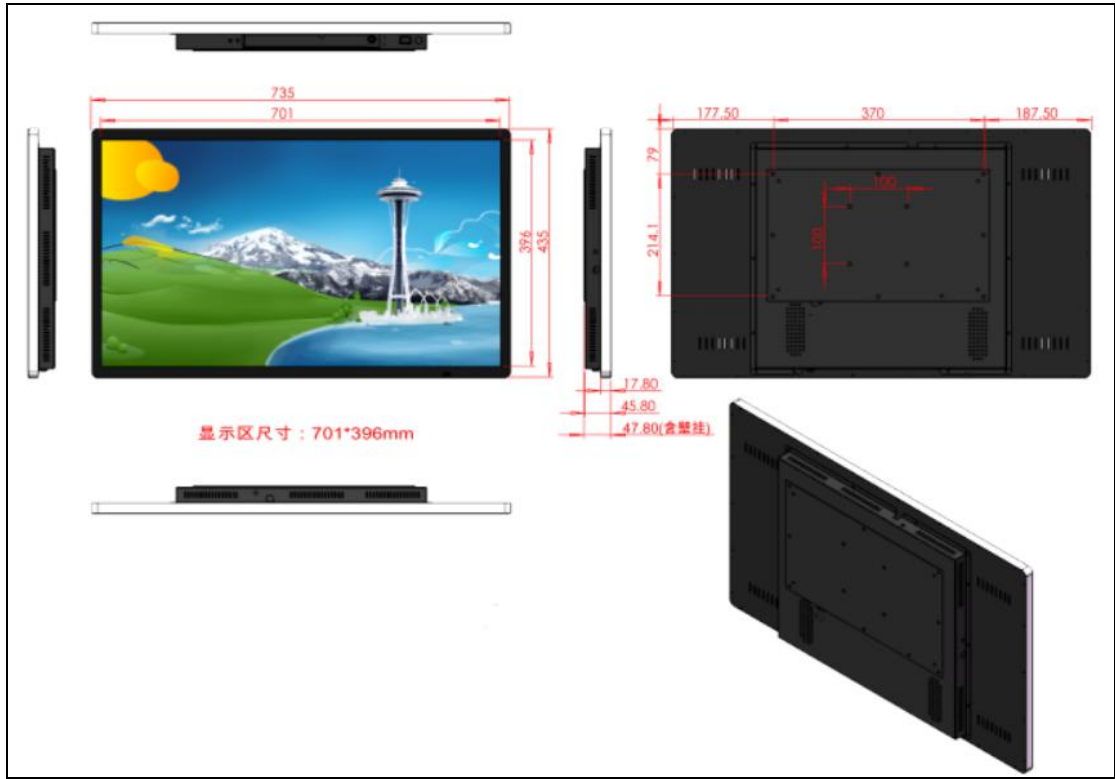

43 寸



50 寸



55 寸



65 寸



75 寸

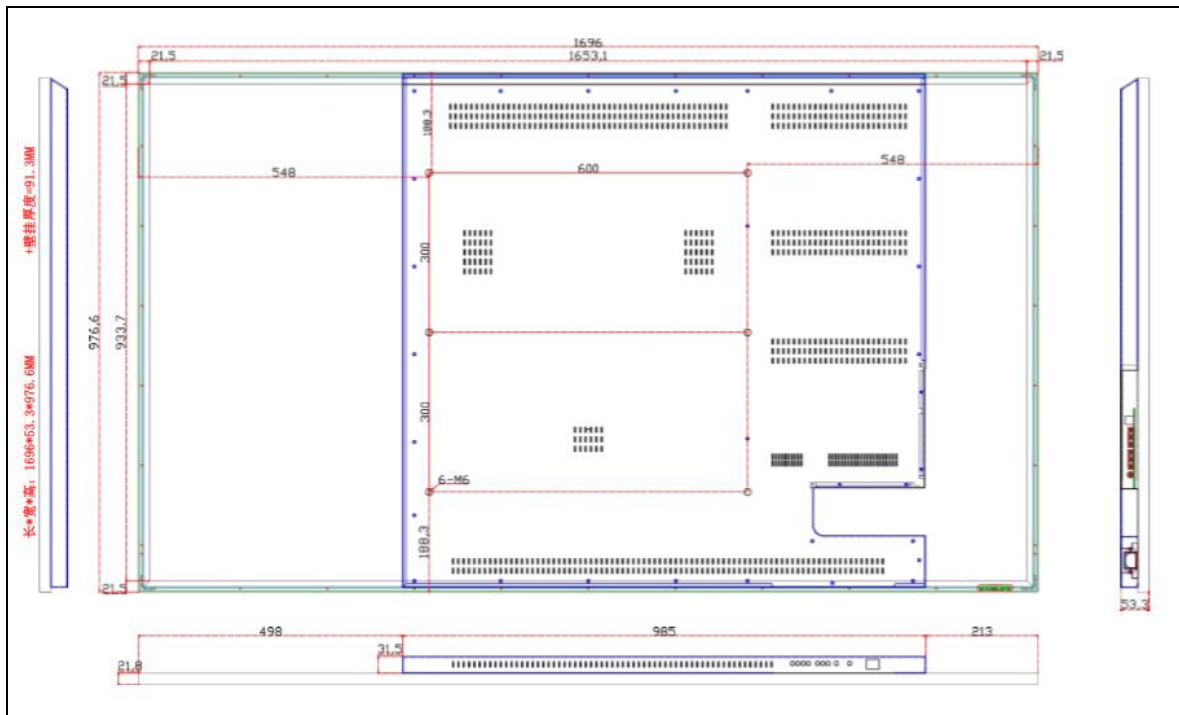

86 寸

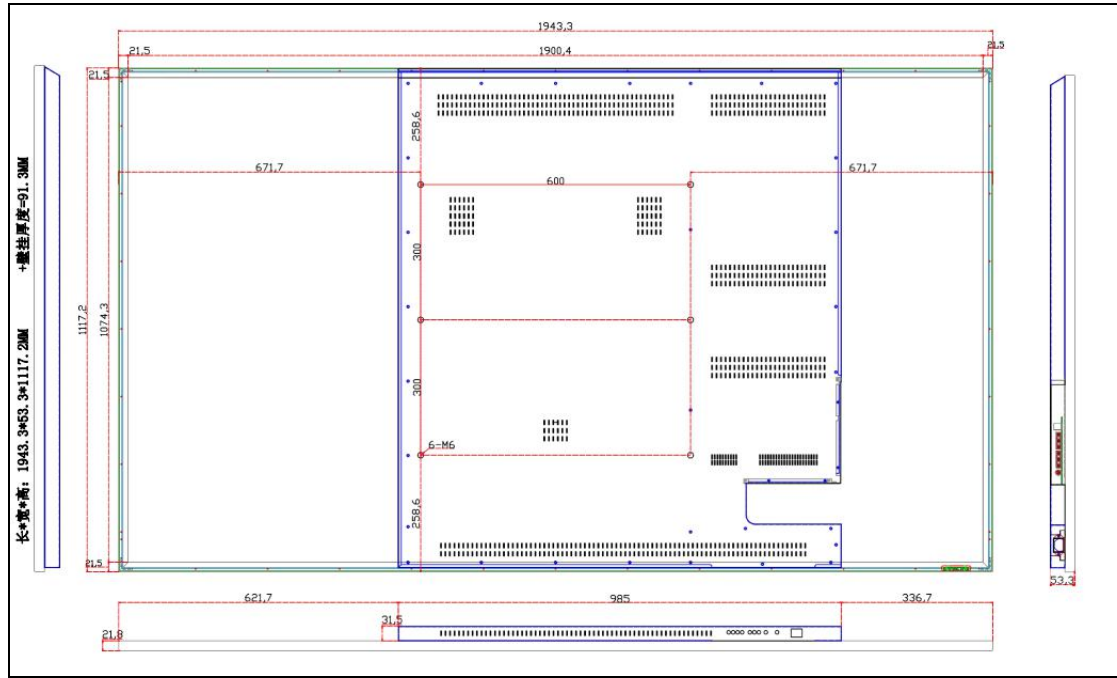

(二) 立式款

43 寸

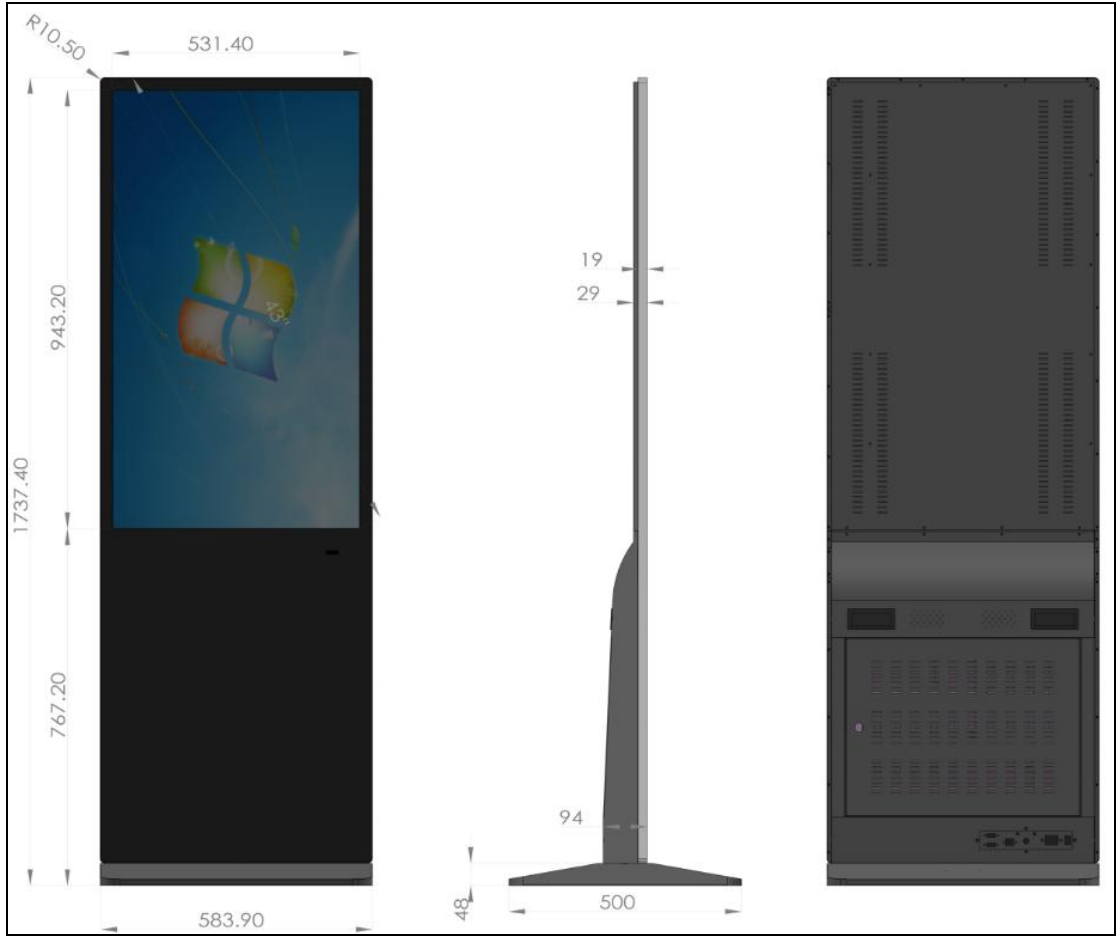

50 寸

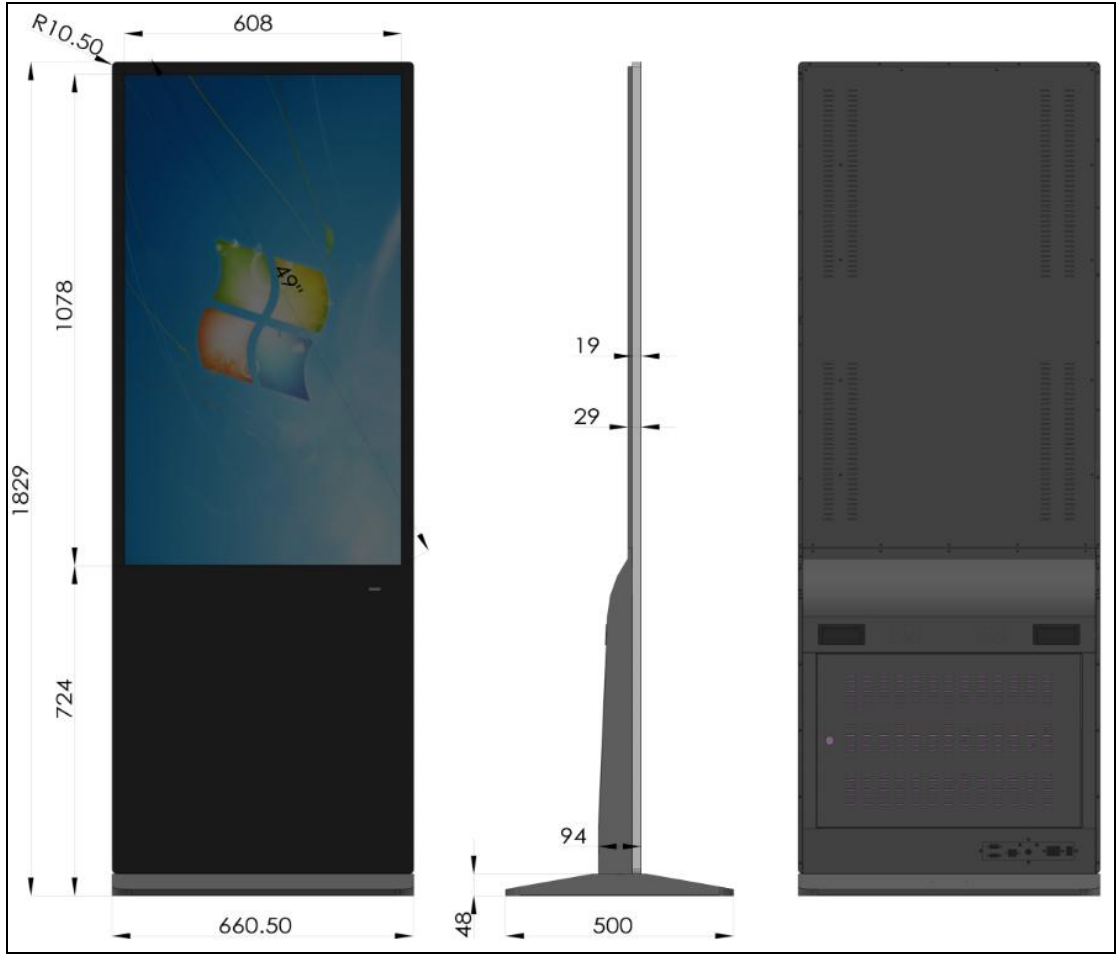

55 寸

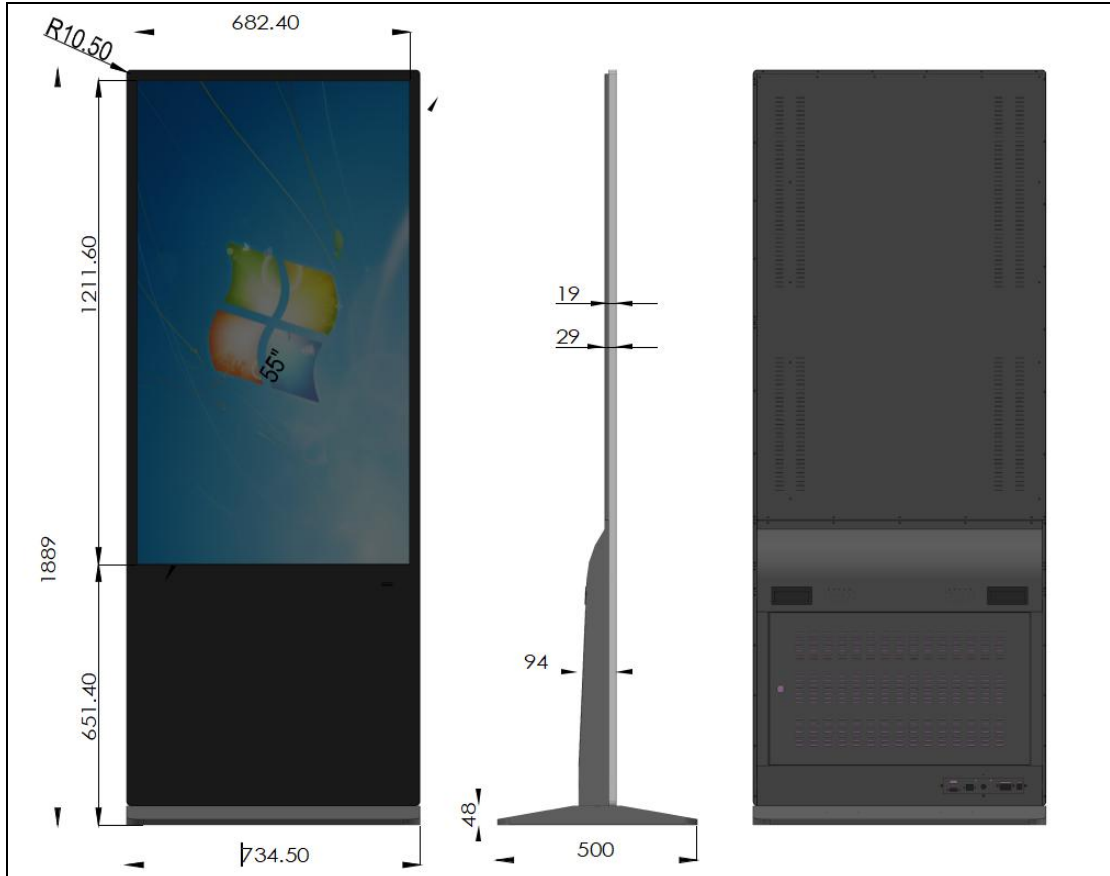

65 寸

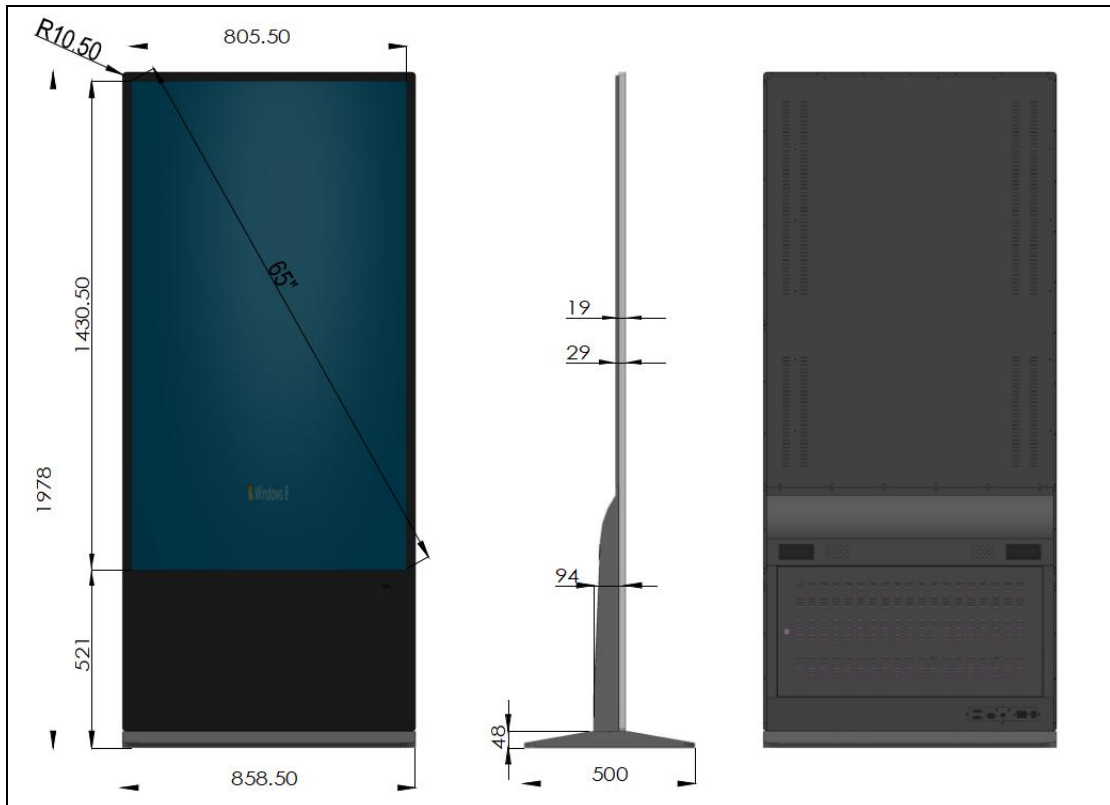

75 寸



86 寸

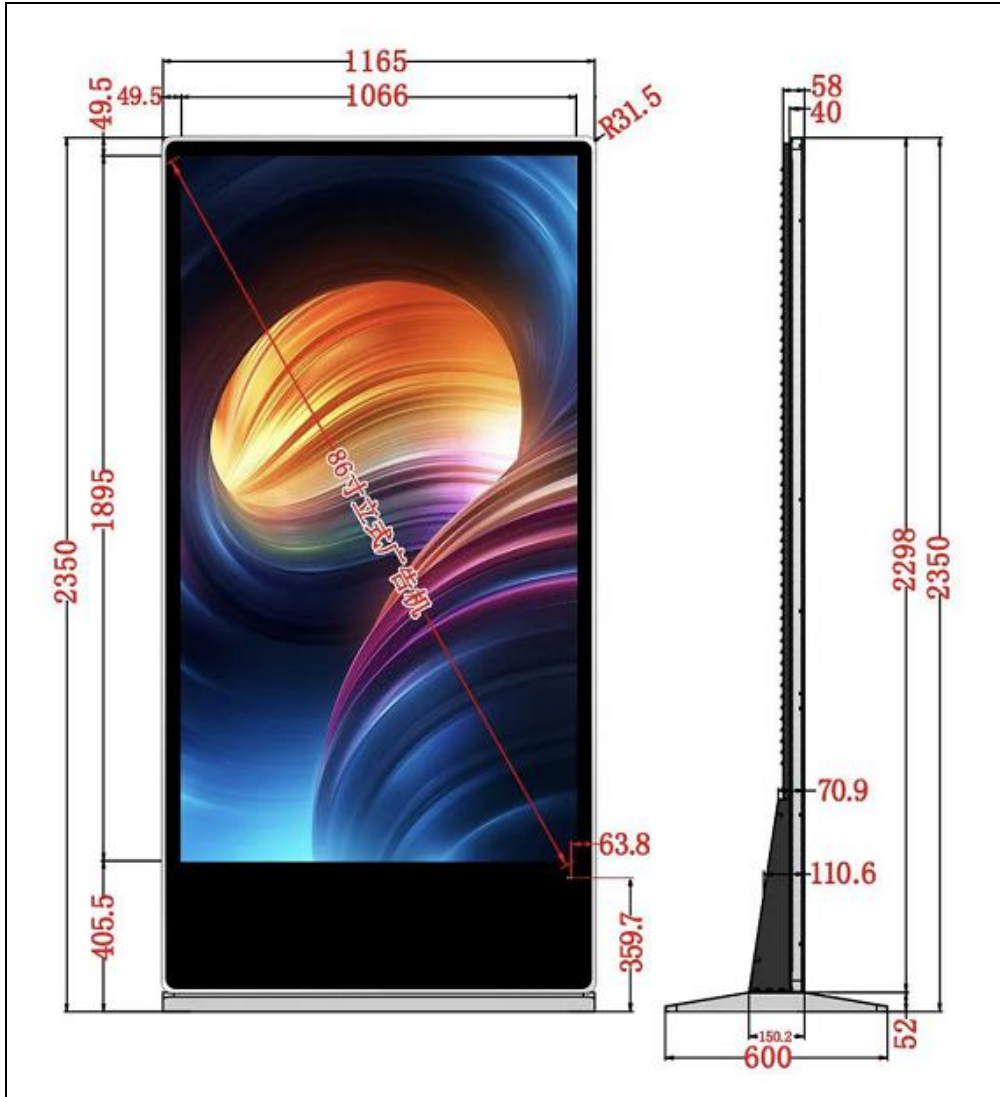

(三) 电容触摸款

18.5 寸

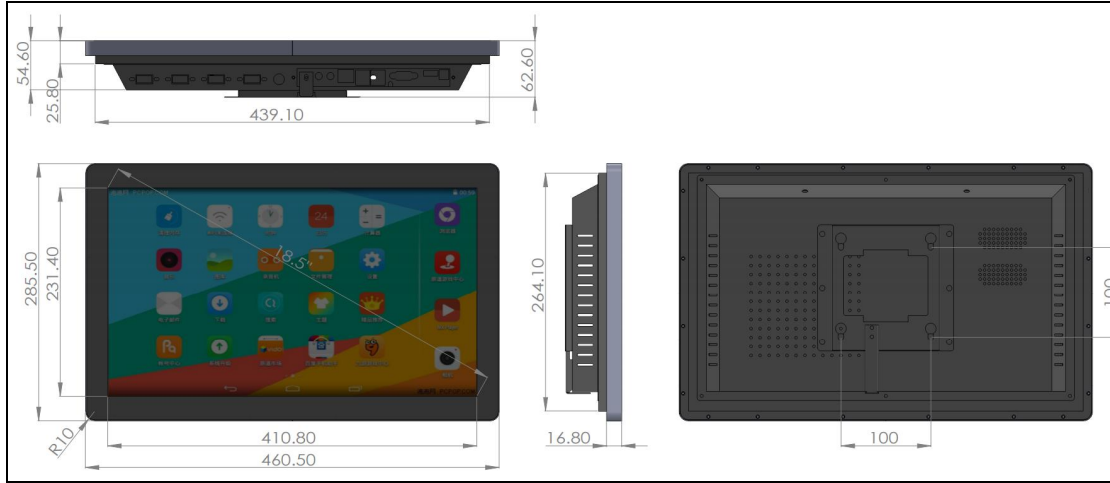

21.5 寸

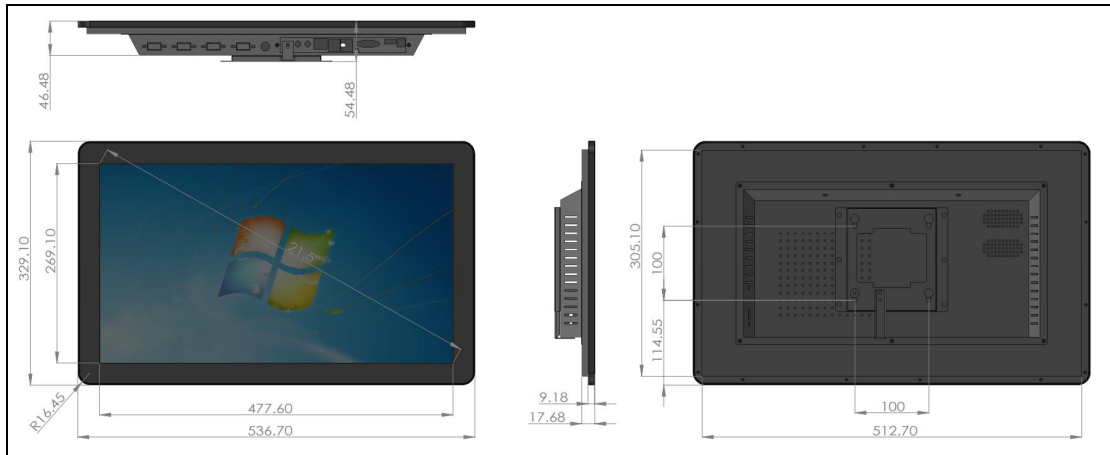

27 寸

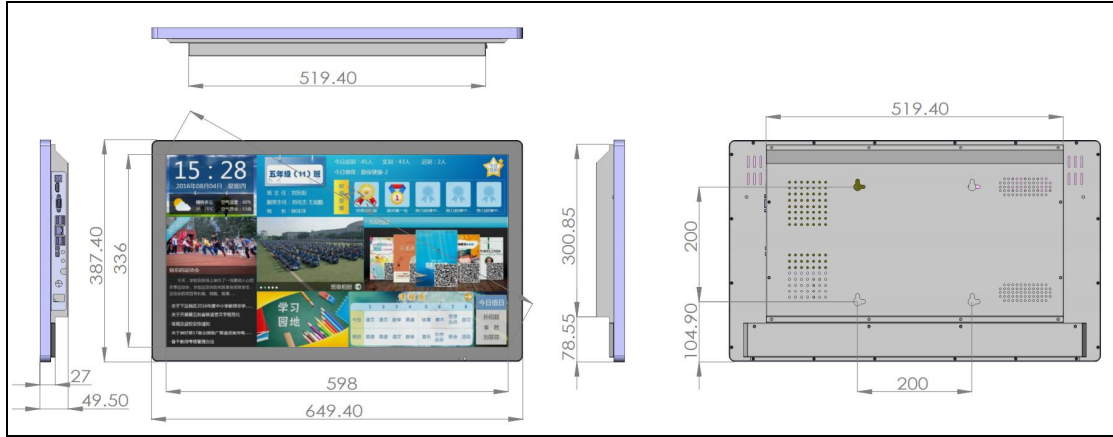

32 寸

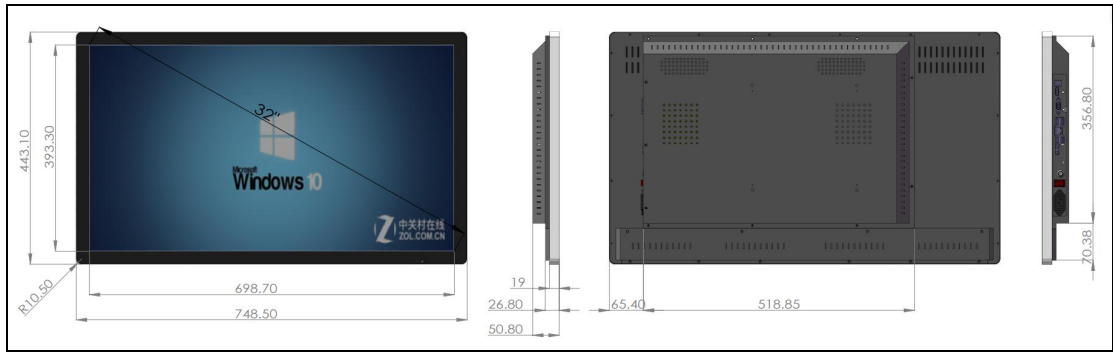

43 寸

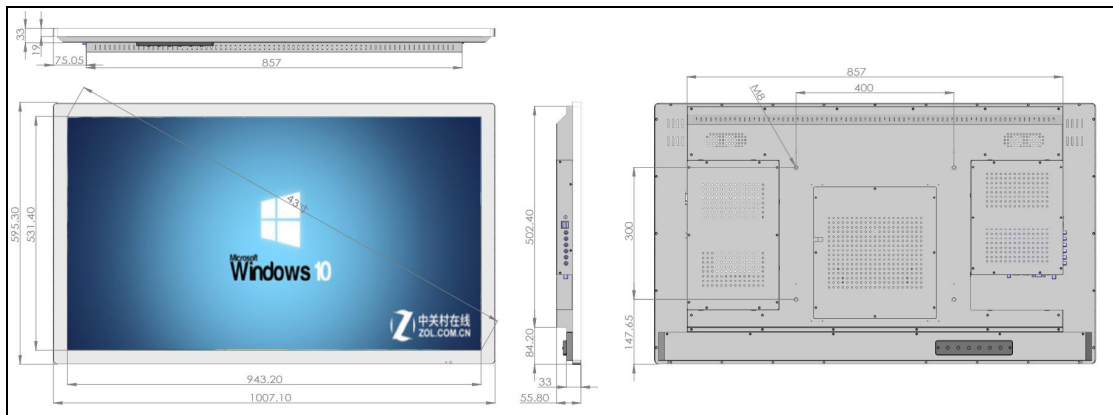

50 寸

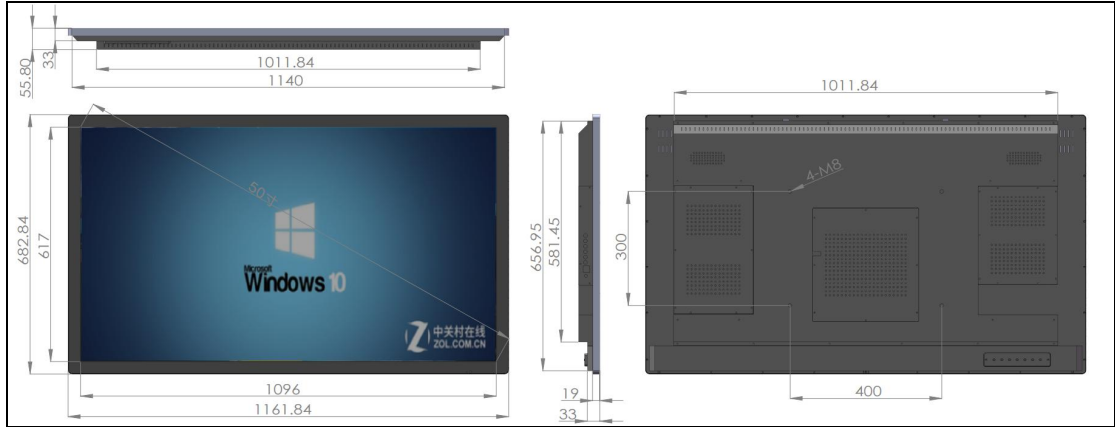

55 寸

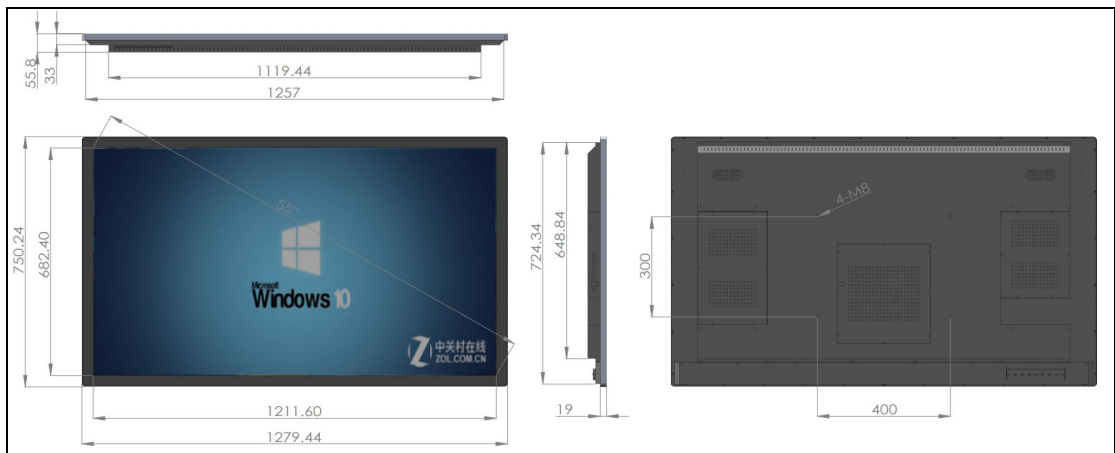

备注：以上产品尺寸图仅供参考，最终以订单实物尺寸为准。