产品规格书

产品名称：交互式智能平板

产品型号：GPX100-4H1WR

主要特性：100 英寸、DLED 液晶屏红外多点触摸、双系统

文件编号：

冠品信电子承认			
编写	审核	复核	批准

客户承认签章后敬请回传正本一份

客户承认		
确认意见	批准签字	盖章

客户公司全称：

制造商地址：广州市番禺区钟村镇钟盛路 1 号 3 楼

电话：020-84718742

本文所有信息最终解释权归广州冠品信电子科技有限公司，所有未经授权和允许的复制都是不被认可和应被禁止的

【本份文档上有可能没有完全反映产品的所有最新更改, 以实际产品为准】

目录

1. 产品功能.....	4
2. 整机特性.....	4
3. 系统参数.....	5
4. 显示参数.....	5
5. 电视参数.....	5
6. 触摸参数.....	6
7. 标准随机附件.....	7
8. 整机尺寸图.....	8
9. 产品实物图.....	8
10. 可选模组及配件.....	9

修订记录 (Revision History)

日期 (Date)	版本 (Version)	描述 (Description)	作者 (Author)
2018-7-11	1.0	创建	

1. 产品功能

电视功能	<p>有线电视收看播放功能</p> <p>USB 多媒体文件播放功能</p> <p>Android5.0 嵌入式系统</p>
触摸功能	<p>支持 10 点电脑触摸操作</p> <p>支持图像放大、缩小、旋转</p> <p>支持各信号源切换后，触摸功能可用</p> <p>支持各信号源显示状态下，通过触摸控制信号源、音量等菜单控制</p>
其他功能	<p>睡眠定时、关机记忆</p> <p>支持遥控器代替键盘，实现 F1~F12 按键功能，遥控电视电源开机功能</p> <p>支持光感识别，实现对不同光亮的环境下，自动调整屏幕亮度功能</p> <p>支持触摸菜单，实现返回键、菜单操作、任务预览、通道切换、音量调整、快捷电子白板操作等功能</p> <p>支持在系统主页面点击任一信号源</p> <p>支持遥控器童锁功能</p> <p>支持无线 wifi，有线 LAN</p> <p>支持前置按键一键开关电脑、电视、一键电脑复位以及主页键功能</p> <p>支持嵌入式高清摄像头拍照，录像功能（需要选件支持）</p> <p>前置 VGA、HDMI、USB2.0、USB3.0、Touch 接口，便于用户使用</p>
整机外观	

2. 整机特性

外壳及外观	铝合金面框角块设计、前置按键、前置端口、前置喇叭
整机外形尺寸	2268mm *1354mm*76mm
最大功耗率	≤790W(不含电脑)
待机功率	≤0.5W

3. 系统参数

处理器	CORTEX A53 四核 1.4GHz
系统	Android5.0 嵌入式系统
内存	DDR3 2G
存储空间	4GB/32GB
外部存储	SD 卡最大拓展 128G; USB2.0/3.0 最大支持 1T

4. 显示参数

显示屏尺寸	100 英寸 (16: 9)
显示屏类型	LED 液晶显示屏
画面显示尺寸	2213 (H) x 1245 (V)
物理分辨率	3840 (H) × 2160 (V)
显示色彩	10bit, 1.07B
刷新率	120HZ
亮度	550cd/m ²
对比度	5000: 1
视角 (度)	178°
显示屏防护	4mm 全钢化高防爆玻璃
背光灯寿命	50000 小时

5. 电视参数

图像制式	PAL/SECAM/NTSC (Option)
声音制式	BG /DK /I/L
频道储存	200 个
解码	3D 数字梳状滤波器、3D 图像运动降噪、3D 运动自适应梳状滤波等
喇叭规格	10W /8 欧 × 2 扬声器
音频特性	平衡, 自动音量控制, 环绕声, 均衡器
输入端口	AV 端口: 2 组 (三合一端口 1 组)
	RF 端口: 1 组
	VGA 端口: 1 组 (与前置复用)

	音频端口：1 组（与前置复用）
	色差端子：1 组（三合一端口）
	RJ45：2 组(一进一出)
	SD 卡：1 组
	TOUCH PORT：2 组（前置 1 组）
	HDMI 端口：4 组（前置 1 组）
	USB2.0 端口：3 组（前置 1 组） USB3.0 端口：2 组
输出端口	同轴端口：1 组
	AV 端口：1 组（三合一端口）
	耳机：1 组
通讯端口	RS232：一组

6. 触摸参数

触摸嵌入方式	内置一体式，非外挂式
触摸感应技术	红外感应识别触摸技术（10 点）
书写方式	手指、触摸笔或其它直径不小于 5mm 非透明物体（多点 8mm）
光标速度	120 点/s
定位精度	90%以上触摸区域为±2mm
通讯接口	B 型 USB 公头
触摸分辨率	32768*32768
触摸次数	理论无限次
计算机响应	系统自动识别；≤15ms
驱动程序	免驱

7. **标准随机附件(根据实际情况配附件)**

名称	数量
100 寸交互式智能平板	1 台
遥控器	1 个
保修卡	1 本
触摸笔	1 支
合格证	1 张
说明书	1 本
1.5 米电源线	1 根

8. 100 整机尺寸图(仅供参考以实物为准)

单位: mm

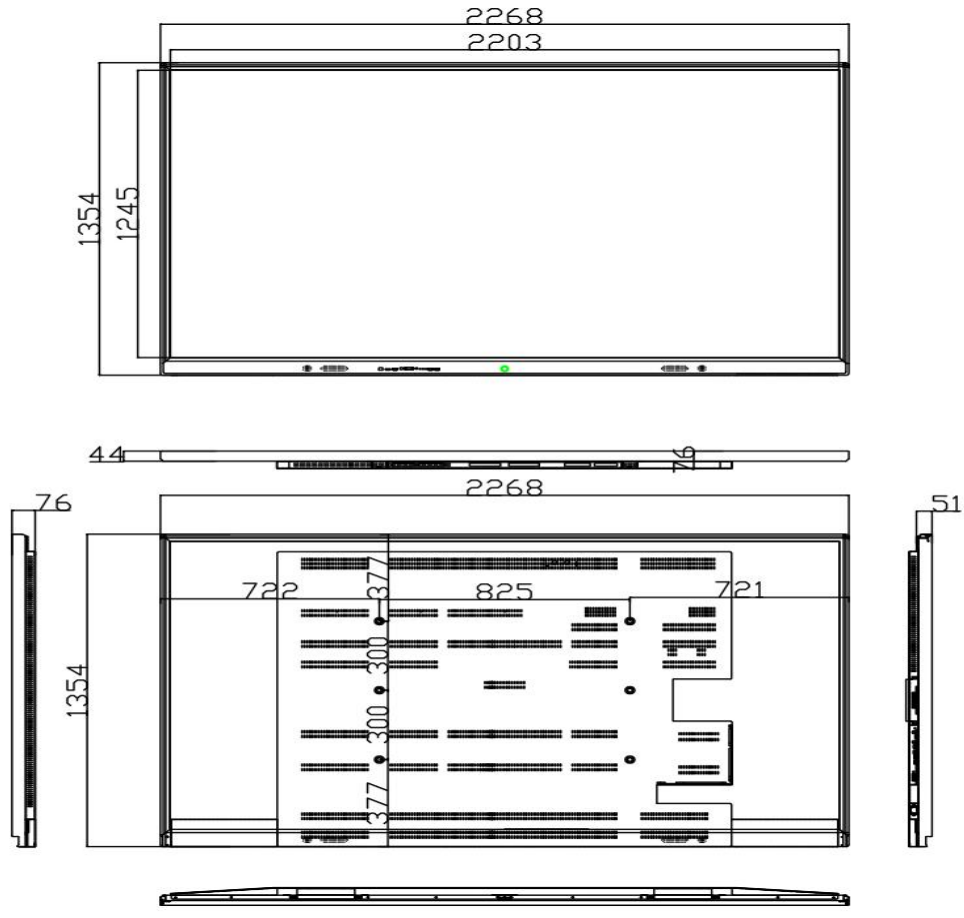

9. 产品实物图



实物配置是不带摄像头机型

10. 可选模组及配件

■ 红外触摸模组			
名称	参数	功能	备注
多点触摸模组	触摸方式：红外感应 驱动方式：免驱	支持小于或等于最大点数进行独立书写、绘画。 支持防遮挡功能。	

■ 随机附件			
名称	参数	功能	备注
教鞭	红外式教鞭	方便书写	
■ 功能选件			
名称	参数	功能	备注
摄像头	像素：500w	高清摄像头拍照，录像功能	
■ 钢化玻璃			
名称	参数	功能	备注
防眩光玻璃	100寸	防眩光	

注：台式机方案与笔记本方案区别在于台式机方案接口较全面，处理速度较高，笔记本方案图形显示性能更佳。【以实物为准】

电脑配置方案一（OPS 方案）			
	中配/ i3 配置	高配/ i5 配置	顶配/ i7 配置
芯片组	Intel 芯片组		
CPU	Intel Core i3	Intel Core i5	Intel Core i7
存储	4G DDR3 内存/2.5 寸 500G 硬盘	4G DDR3 内存/2.5 寸 500G 硬盘	4G DDR3 内存/2.5 寸 500G 硬盘
显卡	Intel 核芯显卡 Intel HD Graphics	Intel 核芯显卡 Intel HD Graphics	Intel 核芯显卡 Intel HD Graphics
接口	4 路 USB2.0、2 路 USB3.0、1 路 RJ45 网络接口、1 路 MIC 输入、 1 路 HDMI 输出、1 路 VGA 输出、1 路 LINE 输出、支持 wifi 802.11b/g/n		

操作系统	Windows 7 旗舰版操作系统		
电脑配置方案二 (OPS 方案)			
	中配/ i3 配置	高配/ i5 配置	顶配/ i7 配置
芯片组	Intel 芯片组		
CPU	Intel Core i3	Intel Core i5	Intel Core i7
存储	4G DDR3 内存/2.5 寸 500G 硬盘	4G DDR3 内存/2.5 寸 500G 硬盘	4G DDR3 内存/2.5 寸 500G 硬盘
显卡	Intel 核芯显卡 Intel HD Graphics	Intel 核芯显卡 Intel HD Graphics	Intel 核芯显卡 Intel HD Graphics
接口	2 路 USB2.0、2 路 USB 3.0、1 路 RJ45 网络接口、1 路 HDMI、1 路 LINE 输出、1 路 MIC 输入、支持 wifi;		
操作系统	Windows 7 旗舰版操作系统		

高清摄像头 GPXhz602

这款高清摄像机具有完善的功能、优异的性能；先进的 ISP 处理技术和算法，使得图像效果生动逼真、画面亮度均匀、光色层次感强、清晰度高、色彩还原性好。产品工作稳定可靠、操作使用简单，装维护方便。



高清摄像头



无畸变摄像机



86.6° 广角



内置拾音器



即插即用



安装简单



产品特性

宽视野

摄像机采用 86.6°大广角无畸变镜头，显示开阔的画面视野。

全高清

采用 1/2.9 英寸 207 万像素高品质图像传感器，输出分辨率可达 1920x1080，输出帧率高达 30 帧/秒，呈现清晰逼真的高清视频，生动的展现人物的表情和动作。

低噪声高信噪比

低噪声 CMOS 有效地保证了摄像机视频的超高信噪比。

多种视频编码

支持 H.264、MJPEG、YUV 视频编码，使得视频播放更加流畅。

立体声音效

内置拾音器，清晰自然的立体声音效，无需外接拾音设备。

安装多样化

自由选择安装定位，设备自带固定夹，可轻松安装到 LCD 屏幕、笔记本电脑上方，也可桌面放置或三脚架安装。

应用场所多

个人视频应用、视频会议、协同工作等应用场景。

使用方便

无需下载驱动设备或额外软件，具有方便、简洁的用户使用体验。

USB2.0 接口

即插即用，可供电、可升级

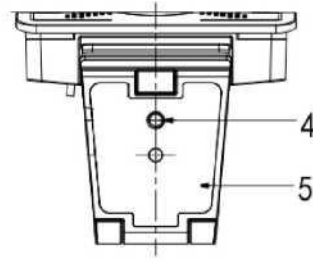
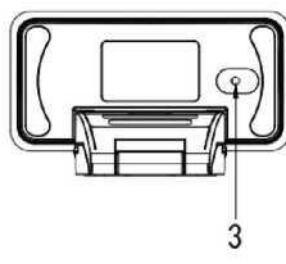
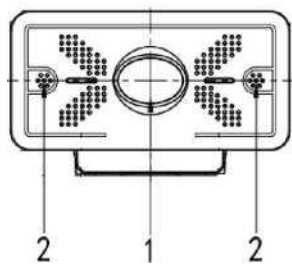

1、镜头（定焦）

2、音频输入（内置拾音器）

3、USB 2.0 出线孔（不可拔插）

4、支架安装螺丝

5、固定夹

GPXhz602 技术参数

产品信息	产品类型	高清摄像头
	产品名称	高清摄像头
	产品系列	1
	产品型号	GPXhz602
设备、镜头参数	图像传感器	1/2.9 英寸高品质 CMOS 传感器
	视频制式	USB 接口 视频格式: 960 X 540/320 X 180/432 X 240/640 X 360/800 X 448/800 X 600/864 X 480/960 X 720/1024 X 576/1280 X 720/1600 X 896/1920 X 1080/272 X 144/368 X 208/384 X 216/480 X 272/624 X 352/912 X 512/424 X 240/640 X 480/320 X 240/160 X 120/P30
	视角(D/H/V)	94.8° /86.6756°
	聚焦	3.24mm
	光圈	F2.1
	聚焦方式	定焦
	最低照度	0.5Lux9 (F1.8, AGC0N)
	逆光对比	开/关
	曝光	曝光参数可调节, 支持自动曝光
	视频调节	亮度、清晰度、饱和度、对比度、白平衡、增益、抗闪烁、低亮度、补偿等参数可调节
	信噪比	>50dB
	接口功能性能	视频接口
视频压缩格式		MJPEGs YUV、H.264
音频输入		内置高灵敏拾音器
工作电压		5V
其它参数	工作电流	500mA (最大)
	功耗	2.5W (最大)
	储藏温度	-10° C~+60° C
	储藏湿度	20%~95%
	工作温度	-10° C~+50° C
	工作湿度	20%~80%
	尺寸	112x65x93mm
	重量(约)	0.25kg
	使用环境	室内
	随机附件	说明书、保修卡

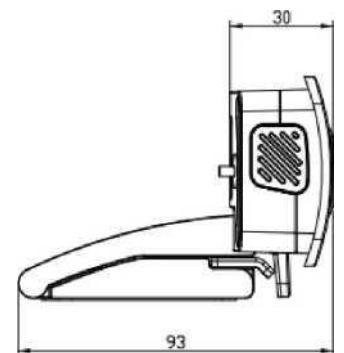
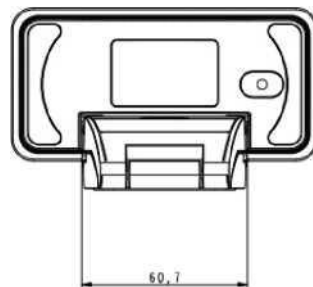
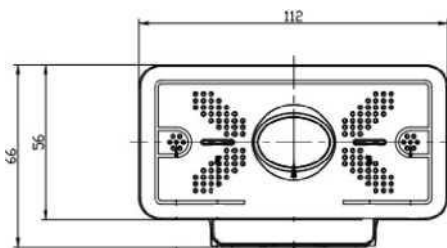

高清变焦摄像头（选配）



技术指标

型号		GPX-H23U
图像 传感 器	传感器	1/2.7" SONY CMOS
	像素	210 万
	白平衡	自动/手动
镜头	焦距	f=3mm-10mm
	聚焦	同步聚焦
	光圈	N/A
	变倍	3 倍同步变焦
	视角	110°
输出接口		USB2.0 B 型（更稳固）
视频编码格式		MJPEG
输出格式		MJPEG:1080P25, 720P30/25, 640*480, 640*360
控制协议		VISCA, PELCO-D
波特率		9600bps/38400bps
预置位		64 个
图像翻转		支持
云台转速		1-40°/S
水平旋转		355°
垂直旋转		30°（向上），30°（向下）
遥控器		IR 无线遥控 P/T/Z、可选配无线麦克风应用
电源功耗		USB2.0 供电（带辅助供电） 5V—800mA
工作环境		0-50℃ 0-95% RH
尺寸		整机：180mm×112mm×129mm 包装：302mm×218mm×120mm
重量		约 520g

2.4G 无线全向麦（选配）



技术指标

名称	GPX-M31 无线麦克风	
麦克风	类型	全指向性数字硅麦
	灵敏度	-22dBFS
	信噪比	60dB
	频响范围	20Hz-15kHz
扬声器	大功率扬声器, AGC 自动增益控制提供音频平稳输出	
回音消除	业界顶尖的回音消除技术, 可达 256ms 回声抵消时长	
噪声消除	>15dB	
采样率	16kHz/48kHz	
拾音半径	最大拾音距离可达半径 4 米, 推荐使用距离半径 3 米以内	
使用接口	USB2.0 A 型	
传输方式	2.4G 无线传输	
外接输出接口	3.5mm 耳机接口	
控制方式	按键控制	
按键功能	开关机, 麦克风静音, 喇叭静音, 麦克风切换, 音量减, 音量加	
充电接口	Mini USB	
电源适配器	DC5V ± 0.2V, 1A	
电池	充电时间: 约 4 小时, 使用时间: 约 12 小时	
待机时间	3 个月	
工作温度	0-50℃	
环境湿度	0-95% RH	
长×宽×高	178mm×162mm×47mm	
重量	425 克	