

---

---

---

# 产品规格书

产品名称：交互式智能平板

产品型号：GPX650-4H1WR

主要特性：65 英寸、LED 液晶屏、红外多点触摸、双系统

文件编号：

公司承认			
编写	审核	复核	批准

客户承认签章后敬请回传正本一份

客户承认		
确认意见	批准签字	盖章
客户公司全称：		

本文所有信息最终解释权归公司，所有未经授权和允许的复制都是不被认可和应被禁止的  
【本份文档上有可能没有完全反映产品的所有最新更改，以实际产品为准】

---

## 目录

1. 产品功能.....	4
2. 整机特性.....	4
3. 系统参数.....	5
4. 显示参数.....	5
5. 电视参数.....	5
6. 触摸参数.....	6
7. 标准随机附件(根据实际情况配附件).....	7
8. 65 寸整机尺寸图(仅供参考以实物为准).....	8
9. 产品实物图.....	9
10. 可选模组及配件.....	9

---

## 修订记录 (Revision History)

日期 (Date)	版本 (Version)	描述 (Description)	作者 (Author)
2019-03-08	1.0	创建	

## 1. 产品功能

电视功能	<p>有线电视收看播放功能</p> <p>USB 多媒体文件播放功能</p> <p>Android6.0 嵌入式系统</p>
触摸功能	<p>支持 10 点电脑触摸操作</p> <p>支持图像放大、缩小、旋转</p> <p>支持各信号源切换后，触摸功能可用</p> <p>支持各信号源显示状态下，通过触摸控制信号源、音量等菜单控制</p>
其他功能	<p>睡眠定时、关机记忆</p> <p>支持遥控器代替键盘，实现 F1~F12 按键功能，遥控电视电源开机功能</p> <p>支持光感识别，实现对不同光亮的环境下，自动调整屏幕亮度功能</p> <p>支持触摸菜单，实现返回键、菜单操作、任务预览、通道切换、音量调整、快捷电子白板操作等功能</p> <p>支持在系统主页面点击任一信号源</p> <p>支持遥控器童锁功能</p> <p>支持无线 wifi，有线 LAN</p> <p>支持前置按键一键开关电脑、电视、一键电脑复位以及主页键功能</p> <p>支持嵌入式高清摄像头拍照，录像功能（需要选件支持）</p> <p>前置 HDMI、USB2.0、USB3.0、Touch 接口，便于用户使用</p>
整机外观	

## 2. 整机特性

外壳及外观	铝合金面框角块设计、前置按键、前置端口、前置喇叭
整机外形尺寸	1488.5 mm *905.mm*65.8mm
最大功耗率	≤170W(不含电脑)

待机功率	≤0.5W
------	-------

### 3. 系统参数

处理器	CORTEX A53 四核 1.5GHz
系统	Android6.0 嵌入式系统
内存	DDR4 1G
存储空间	8GB
外部存储	SD 卡最大拓展 128G; USB2.0 最大支持 1T

### 4. 显示参数

显示屏尺寸	65 英寸 (16: 9)
显示屏类型	LED 液晶显示屏
画面显示尺寸	1430 (H) x804(V)
物理分辨率	3840 (H) ×2160 (V) (Full HD)
显示色彩	10bit, 1.07B
刷新率	60HZ
亮度	350cd/m2
对比度	5000: 1
视角 (度)	178°
显示屏防护	4mm 全钢化高防爆玻璃
背光灯寿命	50000 小时

### 5. 电视参数

图像制式	PAL/SECAM/NTSC (Option)
声音制式	BG /DK /I/L
频道储存	200 个
解码	3D 数字梳状滤波器、3D 图像运动降噪、3D 运动自适应梳状滤波等
喇叭规格	10W /8 欧× 2 扬声器
音频特性	平衡, 自动音量控制, 环绕声, 均衡器
输入端口	AV 端口: 1 组 (三合一端口 1 组)

	RF 端口：1 组
	VGA 端口：1 组
	音频端口：1 组
	RJ45：1 组
	SD 卡：1 组
	TOUCH PORT：2 组（前置 1 组）
	HDMI 端口：3 组（前置 1 组）
	USB2.0 端口：3 组（前置 1 组） USB3.0 端口：1 组（前置 1 组，只支持 PC 下使用）
输出	LAN-OUT 一组

## 6. 触摸参数

触摸嵌入方式	内置一体式，非外挂式
触摸感应技术	红外感应识别触摸技术（10 点）
书写方式	手指、触摸笔或其它直径不小于 5mm 非透明物体（多点 8mm）
光标速度	120 点/s
定位精度	90%以上触摸区域为±2mm
通讯接口	B 型 USB 公头
触摸分辨率	32767*32767
触摸次数	理论无限次
计算机响应	系统自动识别；≤15ms
驱动程序	免驱

---

7. 标准随机附件(根据实际情况配附件)

名称	数量
65 寸交互式智能平板	1 台
遥控器	1 个
保修卡	1 本
触摸笔	1 支
合格证	1 张
说明书	1 本
1.5 米电源线	1 根

### 8. 65寸整机尺寸图(仅供参考以实物为准)

单位: mm

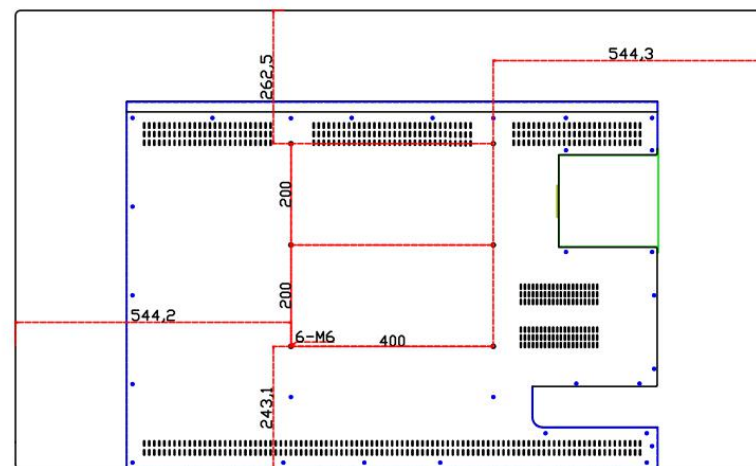



## 9. 产品实物图



实物配置是不带摄像头机型

## 10. 可选模组及配件

- 红外触摸模组

名称	参数	功能	备注
多点触摸模组	触摸方式：红外感应 驱动方式：免驱	支持小于或等于最大点数进行独立书写、绘画。 支持防遮挡功能。	
<b>■ 随机附件</b>			
名称	参数	功能	备注
教鞭	红外式教鞭	方便书写	
<b>■ 功能选件</b>			
名称	参数	功能	备注
摄像头	像素：500w	高清摄像头拍照，录像功能	
<b>■ 钢化玻璃</b>			
名称	参数	功能	备注
防眩光玻璃	65 寸	防眩光	

注：台式机方案与笔记本方案区别在于台式机方案接口较全面，处理速度较高，笔记本方案图形显示性能更佳。【以实物为准】

电脑配置方案一（OPS 方案）			
	中配/ i3 配置	高配/ i5 配置	顶配/ i7 配置
芯片组	Intel 芯片组		
CPU	Intel Core i3	Intel Core i5	Intel Core i7
存储	4G DDR3 内存/2.5 寸 500G 硬盘	4G DDR3 内存/2.5 寸 500G 硬盘	4G DDR3 内存/2.5 寸 500G 硬盘

显卡	Intel 核芯显卡 Intel HD Graphics	Intel 核芯显卡 Intel HD Graphics	Intel 核芯显卡 Intel HD Graphics
接口	4 路 USB2.0、2 路 USB3.0、1 路 RJ45 网络接口、1 路 MIC 输入、 1 路 HDMI 输出、1 路 VGA 输出、1 路 LINE 输出、支持 wifi 802.11b/g/n		
操作系统	Windows 7 旗舰版操作系统		
<b>电脑配置方案二（OPS 方案）</b>			
	中配/ i3 配置	高配/ i5 配置	顶配/ i7 配置
芯片组	Intel 芯片组		
CPU	Intel Core i3	Intel Core i5	Intel Core i7
存储	4G DDR3 内存/2.5 寸 500G 硬盘	4G DDR3 内存/2.5 寸 500G 硬盘	4G DDR3 内存/2.5 寸 500G 硬盘
显卡	Intel 核芯显卡 Intel HD Graphics	Intel 核芯显卡 Intel HD Graphics	Intel 核芯显卡 Intel HD Graphics
接口	2 路 USB2.0、2 路 USB 3.0、1 路 RJ45 网络接口、1 路 HDMI、1 路 VGA 输出、1 路 LINE 输出、1 路 MIC 输入、支持 wifi;		
操作系统	Windows 7 旗舰版操作系统		

## 高清摄像头 GPXhz602

这款高清摄像机具有完善的功能、优异的性能；先进的 ISP 处理技术和算法，使得图像效果生动逼真、画面亮度均匀、光色层次感强、清晰度高、色彩还原性好。产品工作稳定可靠、操作使用简单，装维护方便。



高清摄像头



无畸变摄像机



86.6° 广角



内置拾音器



即插即用



安装简单



## 产品特性

### 宽视野

摄像机采用 86.6°大广角无畸变镜头，显示开阔的画面视野。

### 全高清

采用 1/2.9 英寸 207 万像素高品质图像传感器，输出分辨率可达 1920x1080，输出帧率高达 30 帧/秒，呈现清晰逼真的高清视频，生动的展现人物的表情和动作。

### 低噪声高信噪比

低噪声 CMOS 有效地保证了摄像机视频的超高信噪比。

### 多种视频编码

支持 H.264、MJPEG、YUV 视频编码，使得视频播放更加流畅。

### 立体声音效

内置拾音器，清晰自然的立体声音效，无需外接拾音设备。

### 安装多样化

自由选择安装定位，设备自带固定夹，可轻松安装到 LCD 屏幕、笔记本电脑上方，也可桌面放置或三脚架安装。

### 应用场所多

个人视频应用、视频会议、协同工作等应用场景。

### 使用方便

无需下载驱动设备或额外软件，具有方便、简洁的用户使用体验。

### USB2.0 接口

即插即用，可供电、可升级

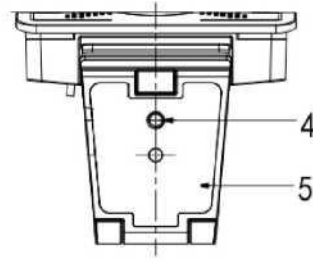
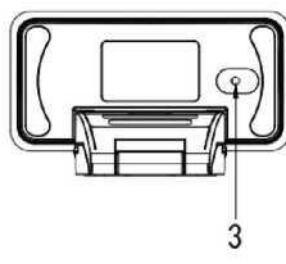
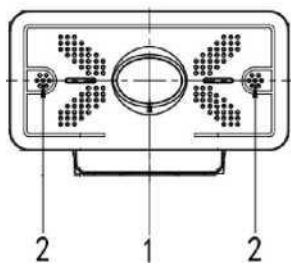

1、镜头（定焦）

2、音频输入（内置拾音器）

3、USB 2.0 出线孔（不可拔插）

4、支架安装螺丝

5、固定夹

# GPXhz602 技术参数

产品信息	产品类型	高清摄像头
	产品名称	高清摄像头
	产品系列	/
	产品型号	GPXhz602
	图像传感器	1/2.9英寸高品质CMOS传感器
	视频制式	USB接口 视频格式: 960 X 540/320 X 180/432 X 240/640 X 360/800 X 448/800 X 600/864 X 480/960 X 720/1024 X 576/1280 X 720/1600 X 896/1920 X 1080/272 X 144/368 X 208/384 X 216/480 X 272/624 X 352/912 X 512/424 X 240/640 X 480/320 X 240/160 X 120/P30
	视角(D/H/V)	94.8° /86.6756°
	聚焦	3.24mm
设备、镜头参数	光圈	F2.1
	聚焦方式	定焦
	最底照度	0.5Lux (F1.8, AGC0N)
	逆光对比	开/关
	曝光	曝光参数可调节, 支持自动曝光
	视频调节	亮度、清晰度、饱和度、对比度、白平衡、增益、抗闪烁、低亮度、补偿等参数可调节
	信噪比	>50dB
接口功能性能	视频接口	USB2.0 (可供电、可升级)
	视频压缩格式	MJPEGs YUV、H.264
	音频输入	内置高灵敏拾音器
	工作电压	5V
其它参数	工作电流	500mA (最大)
	功耗	2.5W (最大)
	储藏温度	-10° C~+60° C
	储藏湿度	20%~95%
	工作温度	-10° C~+50° C
	工作湿度	20%~80%
	尺寸	112x65x93mm
	重量(约)	0.25kg
	使用环境	室内
	随机附件	说明书、保修卡

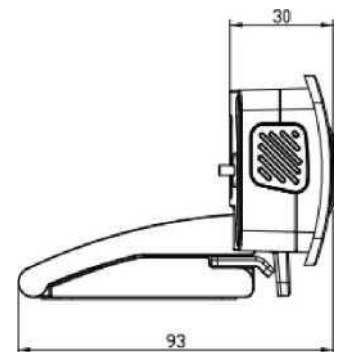
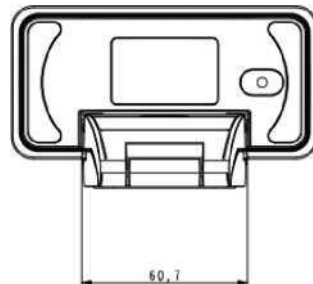
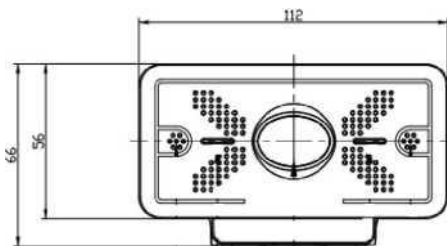

## 高清变焦摄像头（选配）



### 技术指标

型号		GPX-H23U
图像 传感 器	传感器	1/2.7" SONY CMOS
	像素	210 万
	白平衡	自动/手动
镜头	焦距	f=3mm-10mm
	聚焦	同步聚焦
	光圈	N/A
	变倍	3 倍同步变焦
	视角	110°
输出接口		USB2.0 B 型（更稳固）
视频编码格式		MJPEG
输出格式		MJPEG:1080P25, 720P30/25, 640*480, 640*360
控制协议		VISCA, PELCO-D
波特率		9600bps/38400bps
预置位		64 个
图像翻转		支持
云台转速		1-40°/S
水平旋转		355°
垂直旋转		30°（向上），30°（向下）
遥控器		IR 无线遥控 P/T/Z、可选配无线麦克风应用
电源功耗		USB2.0 供电（带辅助供电） 5V—800mA
工作环境		0-50℃ 0-95% RH
尺寸		整机：180mm×112mm×129mm 包装：302mm*218mm*120mm
重量		约 520g

## 2.4G 无线全向麦（选配）



### 技术指标

名称	GPX-M31 无线麦克风	
麦克风	类型	全指向性数字硅麦
	灵敏度	-22dBFS
	信噪比	60dB
	频响范围	20Hz-15kHz
扬声器	大功率扬声器, AGC 自动增益控制提供音频平稳输出	
回音消除	业界顶尖的回音消除技术, 可达 256ms 回声抵消时长	
噪声消除	>15dB	
采样率	16kHz/48kHz	
拾音半径	最大拾音距离可达半径 4 米, 推荐使用距离半径 3 米以内	
使用接口	USB2.0 A 型	
传输方式	2.4G 无线传输	
外接输出接口	3.5mm 耳机接口	
控制方式	按键控制	
按键功能	开关机, 麦克风静音, 喇叭静音, 麦克风切换, 音量减, 音量加	
充电接口	Mini USB	
电源适配器	DC5V ± 0.2V, 1A	
电池	充电时间: 约 4 小时, 使用时间: 约 12 小时	
待机时间	3 个月	
工作温度	0-50℃	
环境湿度	0-95% RH	
长×宽×高	178mm×162mm×47mm	
重量	425 克	